

Varenummer: 203280M12100A1SK
 Beskrivelse: E+G Justerfod
 GN 32-80-M12-100-A1-SK
 Note: SK Med møtrik, udvendig sekskant i bunden

Mål

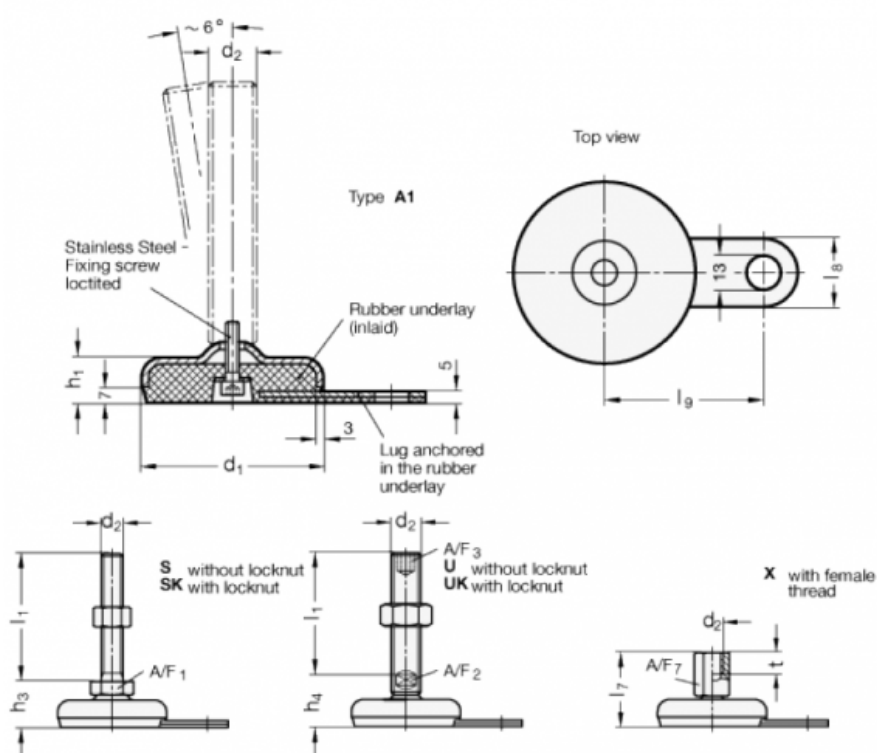

A/F1	= 17
d1	= 80
d2	= M12
h1	= 20
h3	= 28
l1	= 100
l8	= 30
l9	= 70